

sicherheitskante 2023



topform sicherheitskante®



Besonderheiten

- feuchtigkeitsbeständig
- schlagfest
- porenfreie Oberfläche
- Gestaltungsmöglichkeit der Kantengeometrie
- freie Farbwahl (Unifarben)
- lichtecht
- langlebig
- baubiologisch und ökologisch unbedenklich

Seit 1991 produziert das Unternehmen topform in Österreich Türen und Platten mit der topform Sicherheitskante®. Heute ist die topform Sicherheitskante® Standard in vielen öffentlichen Bereichen.

Die Kante wird im flüssigen Zustand an den Träger angegossen und verbindet sich mit diesem dauerhaft und untrennbar. Sie ist somit widerstandsfähig gegen Feuchtigkeit, Schmutz und Bakterien, beständig gegen übliche Lösungsmittel und erweist sich als besonders schlag-, kratz- und abriebfest.

Sie erhalten die ideale Kantenlösung z.B. für

- Türen
- Tisch- und Arbeitsplatten
- Fensterbänke
- Wandverkleidungen
- und vielfache weitere Anwendungsmöglichkeiten

Die topform Sicherheitskanten gibt es in allen Unifarben, passend zur Oberfläche oder farblich davon abgesetzt.

Ihr Einsatzgebiet hat die topform Sicherheitskante vor allem in extrem beanspruchten Bereichen wie in öffentlichen und viel genutzten Gebäuden. Dort verlängert die Kante die Lebensdauer der unterschiedlichsten Produkte.

Einsatzbereiche

- Krankenhäuser
- Seniorenwohnheime und Pflegeheime
- Schulen, Kindergärten, Universitäten
- Arztpraxen und Laboratorien
- Hotels, Thermen
- Sanitäre Anlagen und Feuchträume

Aber auch im privaten Bereich erfreuen sich Sicherheitskanten zunehmender Beliebtheit.

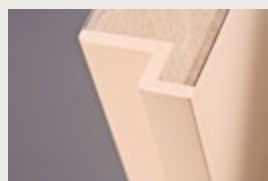

farblich passend



farblich abgesetzt



Kante verbindet sich mit Träger



in zahlreichen RAL-Farben und unterschiedlichen Kantengeometrien erhältlich

Falzgeometrie der Türen – Gruppe P

Die beigeestellten Türen werden in einer geschlossenen Form mit der topform Sicherheitskante umgossen. Als Kantenfarbe sind alle Unifarbtöne passend zur Oberfläche oder farblich abgesetzt möglich.

Standardausführung

Kantenstärke:	4 mm (3 bis 6 mm sind möglich)
Kantenausführung:	3-seitig (1- bis 4-seitig möglich)
Türlänge (LÄ)	1900 bis 2300 mm
Türblattbreite (TB BR)	500 bis 1300 mm
Türstärke (ST)	bis 45 mm
Falzbreite (FA BR)	24 mm – Gegenfalz passend
Falztiefe (FA TI)	14 mm – Gegenfalz passend

Sonderformen

Überlängen, Überbreiten, Türstärken über 45 mm sowie Sonderfalzgeometrien auf Anfrage möglich.



2-flügelige Türen mit passendem Gegenfalz

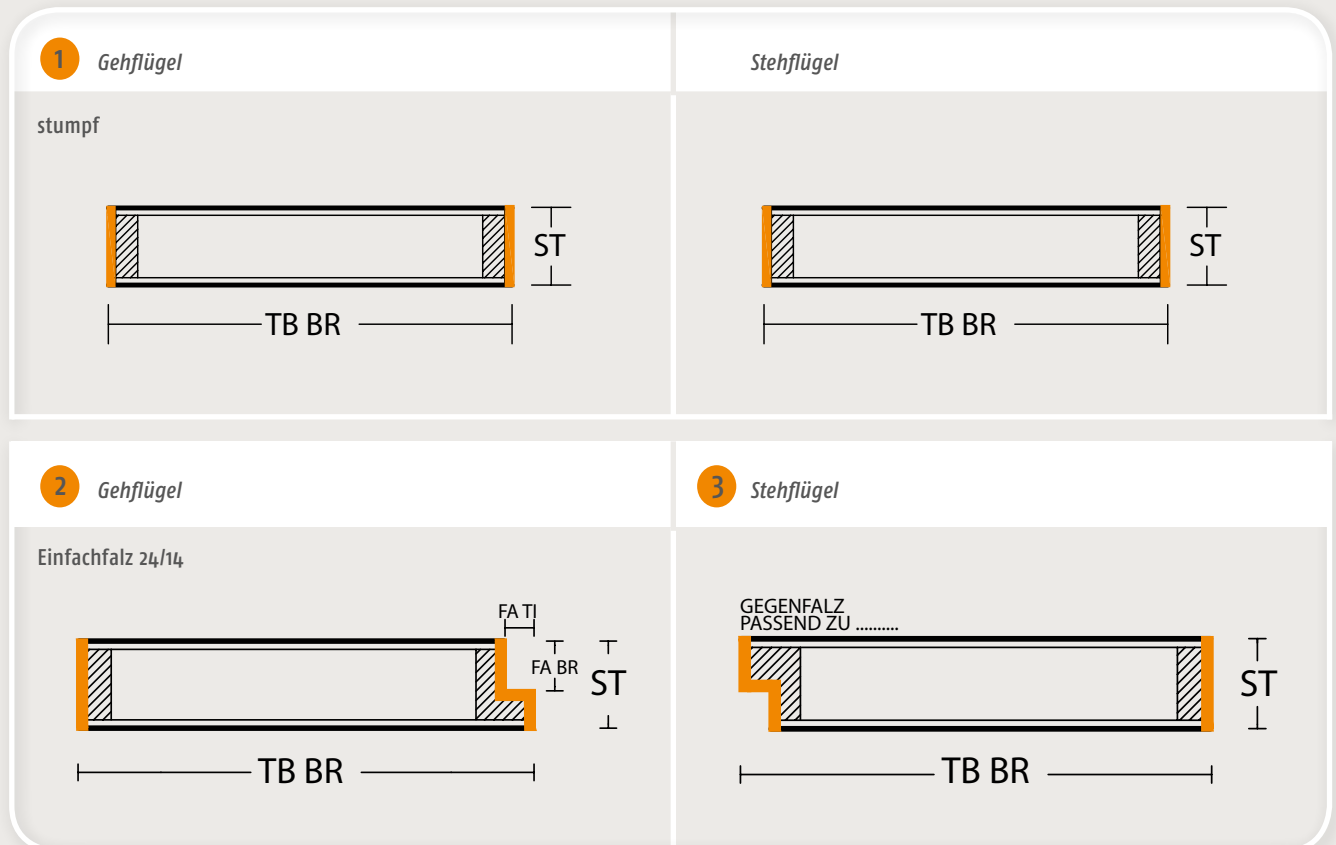

4 Gehflügel

Einfachfalz 24/14

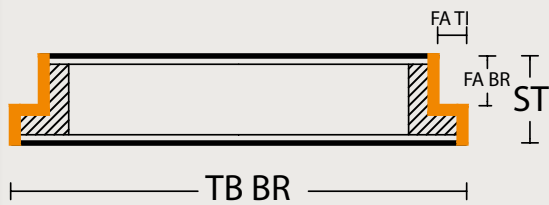

5 Stehflügel

GEGENFALZ
PASSEND ZU

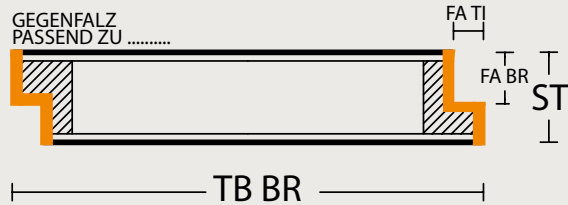

6 Gehflügel

Doppelfalz 24/14 und 20/15

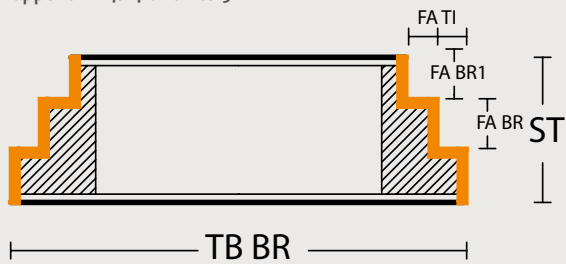

7 Stehflügel

GEGENFALZ
PASSEND ZU

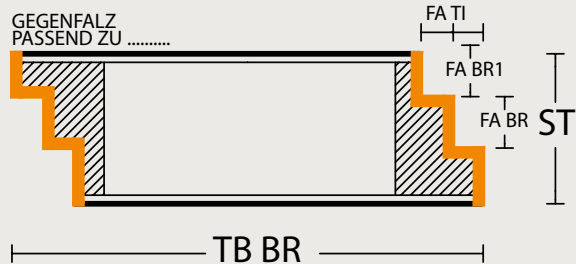

Für weitere Fragen stehen Ihnen unsere Mitarbeiter gerne zur Verfügung!



technische Informationen

Kundenseitige Vorfertigung

Fertigungsvorgaben für die beigestellten Türen: Haftungsausschluss für beigestelltes Material!

- Die Türen müssen maßgenau, winkelgenau, gefalzt und beleimt beigestellt werden.
- Das Hartfaserdeck muss durchgehend bis zur Kante verleimt sein.
- Der Einleimer muss mind. 10 mm an der schwächsten Stelle aufweisen.
- Massivholz max. Feuchte 8%
- Geeignet für den Einleimer: Ramin, Abachi, Buche und ähnliche Hölzer.
- Ungeeignet für den Einleimer: harz- und ölhaltige Hölzer wie Fichte, Kiefer, Teak etc.
- *Hinweis:* die max. Schwundbreite 0,5 mm der Kante pro Türblattseite darf nicht überschritten werden.
- Der Überschlag ist nach verwendeten Bändern zu dimensionieren (Türblattstärke).
- *Maße:* Türblattfertigungsmaß und Falz abzüglich Kantenstärke (4 mm)
- Sämtliche Schrauben müssen vorgebohrt werden, um Risse in der topform Sicherheitskante zu vermeiden.

Furnierte Türen

- *Vorgabe (geeignet):* gewalzt lackiert mit UV-Acryl Lack (z.B. Stollux D1370)
- *Empfehlung:* Farbton der topform-Sicherheitskante passend zur Furnierfarbe wählen.
- *Hinweis:* produktionsbedingt können sich im Randbereich (bis zu max. 50 mm) der Oberfläche matte bzw. glänzende Stellen sowie Markierungen ergeben.

Anlieferung zu topform

Auf Paletten mit längsseitiger Öffnung für den Transport mit dem Stapler

sortiert:

- farblich nach topform-Sicherheitskante
- nach Falz: Geh-, Stehflügel, linke, rechte oder stumpfe Türen
- nach Breite

Bei Nichteinhalten der technischen Vorbemerkungen kann es zu produktionstechnischen Mehrkosten kommen, die Verrechnung erfolgt lt. tatsächlichem Aufwand!

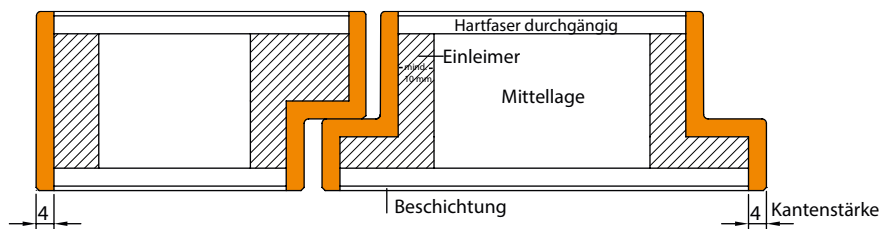

MASSTOLERANZEN: topform-Sicherheitskante +/- 1 mm.

Bei Sonder-Falzgeometrien kann sich eine Entformungsschräge von ca. 0,5 Grad ergeben!

Technische Eigenschaften

topform-Sicherheitskante ist ein Komponentensystem auf Polyurethanbasis

Physikalische Eigenschaften – im Rohzustand:

Prüfung		Einheit	Wert
Spezifisches Gewicht	DIN 53479 -	g/ml	1,11-1,15
Härte	DIN 53505	Shore D	65 - 75
Zugfestigkeit	DIN EN ISO 527-1	N/mm ²	19-21
Schlagzähigkeit	DIN EN ISO 179-1	Kj/	ca. 180
Lichtechtheit	DIN 54004	Stufe	5-6

Kundenseitige Nachbearbeitung

- Vor Beginn einer Bearbeitung der Polyurethan-Kante ist die Polyurethan übliche Aushärtungszeit von mind. 7 Tagen einzuhalten.
- Bei sämtlichen Fräs- und Bohrarbeiten für Beschläge, Schrauben usw. ist darauf zu achten, die Größe so zu gestalten dass kein Druck auf die topform Sicherheitskante (Polyurethan-Kante) ausgeübt wird
- Die topform Sicherheitskante ist mit handelsüblichen Holzwerkzeugen zu bearbeiten, allerdings ist die Feinschneidigkeit der Werkzeuge sicherzustellen – keine Verwendung von stumpfen Werkzeugen!
- Kein Druck auf der Kante beim Einschrauben der Bänder – sonst besteht Rissgefahr
- Restkantenbreite von mind. 4 mm sollte erhalten bleiben (z.B. Schlossfräsung)!
- **Die Türen werden KEINER Grund- bzw. Endreinigung unterzogen. Die Grund- bzw. Endreinigung hat durch den Kunden zu erfolgen! Bei Oberflächen „matt“ oder „tiefmatt“ bzw. mit Oberflächenstruktur kann bei der Endreinigung (kundenseits) ein Mehraufwand entstehen! DAFÜR WIRD KEINE HAFTUNG ÜBERNOMMEN!**

Pflege und Reinigungshinweise

Im normalen Arbeitsfluss ist es unvermeidlich, dass immer wieder leichte Rückstände (z.B. Trennmittel) zurückbleiben.

Wir empfehlen daher für die Endreinigung folgende Mittel:

- Multisol (Firma Innotec Art.Nr. 1245 - Entfetter/Reiniger)
- Permaloid® (Firma Spies Hecker Art.Nr. 7010 Silikon Entferner)
- Testbenzin (Firma Neuber) und E-Tork-Soft (Firma Castrol - Putzpapier)
- Schmierseife oder andere handelsübliche Seifenreiniger

Hinweis: Keine methylenchlorid-, aceton-, nitrohaltigen Mittel, verdünnte Säuren ab 10%, Ester, wie z.B. Äthylacetat/Butylacetat verwenden.

Alle Hinweise sind Empfehlungen, die sich auf den heutigen Erkenntnisstand und auf Erfahrungswerte stützen, und sind somit nicht als Eigenschaftszusicherung zu betrachten.

Alle angegebenen Preise verstehen sich freibleibend (netto exkl. MWSt.)

Mit dieser Preisliste sind alle früheren Angaben ungültig. Irrtum, Preis- und technische Änderungen vorbehalten!
Allen Lieferungen liegen die Verkaufs- und Lieferbedingungen des Verkäufers zugrunde.

topform-sicherheitskante®